

URBANISTIČKO - TEHNIČKI USLOVI

1.	<p>OPŠTINA KOTOR</p> <p>Sekretarijat za urbanizam, stanovanje i uređenje prostora</p> <p>Broj, 03-333/22-21743</p> <p>Kotor, 14.06.2023.g.</p>	
2.	<p>Sekretarijat za urbanizam, stanovanje i uređenje prostora (organ nadležan za postupanje), na osnovu člana 74 Zakona o planiranju prostora i izgradnji objekata ("Službeni list CG", broj 64/17, 44/18, 63/18, 11/19, 82/20, 86/22 i 04/23), člana 1. Uredbe o povjeravanju dijela poslova Ministarstva ekologije, prostornog planiranja i urbanizma jedinicama lokalne samouprave ("Službeni list CG", broj 87/18, 28/19, 75/19, 116/20, 76/21, 141/21, 151/22), podnijetog zahtjeva Adv. Samardžić Alekse (ovlašćeni zastupnik Živojinov Danice) izdaje:</p>	
3.	<p>URBANISTIČKO - TEHNIČKE USLOVE</p> <p>za izradu tehničke dokumentacije</p>	
4.	<p>za izgradnju stambenog objekta na lokaciji koju čine kat.parc. 423 i 424 KO Lastva u obuhvatu PUP-a Opštine Kotor ("Sl.list CG" – br 95/20).</p>	
5.	<p>PODNOŠILAC ZAHTEJVA:</p>	<p>ŽIVOJINOV DANICA Adv. Samardžić Alekse (ovlašćeni zastupnik)</p>
6.	<p>POSTOJEĆE STANJE</p> <p>Uvidom LN br. 151 utvrđeno je sledeće: -kat.parc. 423 KO Lastva se vodi kao livada 2. klase u površini od 2318 m²; -kat.parc. 424 KO Lastva se vodi kao šume 3. klase u površini od 813 m² UKUPNO: P= 3131 m²</p>	
7.	<p>PLANIRANO STANJE</p>	
7.1.	<p>Namjena parcele odnosno lokacije</p> <p>Namjena predmetne lokacije je naselje (N), u odmaku od 1000 + m, van cezure.</p> <p>Na zahtjev investitora, namjena predmetne lokacije je stanovanje (S).</p> <p>U okviru naselja (definisana u grafičkom prilogu 7. „Namjena površina“ - PUP Kotora) moguće je realizovati sljedeće detaljne namjene u skladu sa investicionom aktivnošću korisnika prostora (stanovanje, centralne djelatnosti, mješovita namjena, turizam, školstvo i socijalna zaštita, objekti zdravstva i zdravstvene zaštite, objekte kulture, sport i rekreacija, vjerske objekte, groblja, pejzažno uređenje naselja, površine saobraćajne infrastrukture, površine ostale i komunalne infrastrukture i objekta, površine za potrebe odbrane, odnosno moguće je planirati koncesiona područja na državnom zemljištu).</p> <p>U skladu sa navedenim PUP-om Kotora definisana su pravila i urbanističko – tehnički uslovi za gradnju objekata u skladu sa predviđenom namjenom u naseljskim površinama /građevinskim područjima/.</p> <p>Pod pojmom stambenih objekata ovim se Planom podrazumijevaju građevine namijenjene isključivo za stalno stanovanje, kako za individualno tako i za višeporodično stanovanje, a</p>	

BRITISH
INDIA

koje se po pravilu ne mogu planirati u istoj **urbanističkoj jedinici** /parceli, bloku, kvartu, zoni...
 Na novoplaniranim površinama za stanovanje (**S**) moguće je realizovati samo stanovanje male gustine (**SMG**).
 Za namjenu stanovanje, odnosno (**SMG**) u tekstualnom dijelu plana "**urbanistički pokazatelji**" prikazani su uslovi i urbanistički koeficijenti u zavisnosti od položaja naselja u odnosu na obalni odmak i zelene cezure. Navedeni parametri su obavezujući za sve.
 Izgradnja podruma i suterena je dozvoljena. Etaže ispod kote prizemlja namijenjene isključivo smještanju neophodne infrastrukture, servisnih i pomoćnih prostorija ili garažiranju, tretiraju se kao suterenski i podrumski prostori, i ne ulaze u proračun indeksa izgrađenosti.
 U suterenu se ne smiju nalaziti stambene i poslovne prostorije.
 Mogući sadržaji uz objekte ekskluzivnog stanovanja su svi koje dozvoljava predmetni prostor i konfiguracija terena, a koji su u funkciji luksuznog stanovanja i odmora, rekreacije i zabave (bazeni, tereni za tenis ili neke male sportove, fontane, vodokoci, sjenici i sl.)
 Moguća je prenamjena objekta stanovanja ili njegovih dijelova u namjene koje ne ometaju osnovnu namjenu objekta.
 Takođe, na ovim površinama namjene stanovanje mogu se graditi i objekti koji ne ometaju osnovnu namjenu i koje služe svakodnevnim potrebama stanovnika područja, u skladu sa Pravilnikom o bližem sadržaju i formi planskog dokumenta. U ovom slučaju primjenjuju se parametri za namjenu stanovanje (**S**).

7.2. Pravila parcelacije

Predmetnu lokaciju čine kat. parc. 423 i 424 KO Lastva u površini od 3131 m2.

Čl.53 Zakona o planiranju prostora i izgradnji objekata ("Službeni list CG", br. 64/17, 44/18, 63/18; 11/19, 82/20, 86/22 i 04/23) definisana je **lokacija za građenje**:

"Lokacija za građenje (u daljem tekstu: lokacija) je prostor koji se privodi namjeni, u skladu sa urbanističko - tehničkim uslovima i smjernicama utvrđenim planskim dokumentom.

Lokacija može biti dio ili djelovi jedne ili više katastarskih parcela, jedna ili više katastarskih parcela, jedna ili više urbanističkih parcela, dio jedne ili djelovi više urbanističkih parcela određenih elaboratom parcelacije.

Lokacija mora da zadovoljava pravila parcelacije definisana planskim dokumentom. Uslovi izgradnje na lokaciji određuju se shodno urbanističko - tehničkim uslovima, smjernicama utvrđenim planskim dokumentom i površini lokacije.

Lokacija je privedena namjeni u smislu stava 1 ovog člana, kada je objekat izgrađen u skladu sa urbanističko - tehničkim uslovima i smjernicama utvrđenim planskim dokumentom."

Urbanistički indeksi za namjenu stanovanje:

- indeks zauzetosti 0.3 : P= 939,30 m2
- indeks izgrađenosti 0.8 : P= 2504,80 m2
- maksimalna spratnost P+1+Pk

Minimalni procenat ozelenjenosti na nivou parcele 25% - 30%.

Vertikalni gabarit

Dozvoljena spratnost je **P+1+Pk**, maksimalna visina novih objekata je dvije etaže + potkrovlje ili povučena etaža bez obzira da li su to npr. suteran + 1 etaže ili prizemlje + 1 etaže.

Vertikalni gabarit se definiše i za nadzemne i za podzemne etaže objekta. Nadzemne etaže mogu biti prizemlje, spratovi i potkrovlje, a podzemne mogu biti podrum.

Podrum (**Po**) je u potpunosti ukopani dio objekta čiji se prostor nalazi ispod poda prizemlja, odnosno suterena. Objekat može imati više podrumskih etaža. Ukoliko je namjena podruma garažiranje, tehničke prostorije, servisne prostorije i pomoćne prostorije - ostave, njegova površina ne ulazi u obračun BRGP-a.

- Prizemlje (**P**) je prva etaža sa visinom poda jednakom ili višom od okolnog uređenog

terena, tj. prva etaža iznad suterena ili podruma. Ukoliko se u prizemlju objekta ili u njegovom dijelu planira garaža i tehničke prostorije one ne ulaze u obračun BRGP-a.

Sprat je (1 do N) svaka etaža između prizemlja i potkrovlja/ krova.

Potkrovlje (Pk) može biti završna etaža. Najniža svijetla visina potkrovlja ne može biti veća od 1,40 m na mjestu gdje se građevinska linija potkrovlja i sprata poklapaju.

Završna etaža može biti i Povučena etaža (Ps), maksimalna 80% površine etaže ispod. Gdje je naznačena spratnost sa Pk, znači da se može koristiti i Ps.

Visina etaže

Najveća visina etaže za obračun visine građevine, mjerenja između gornjih kota međуетažnih konstrukcija iznosi:

- za stambene podzemne etaže-garaže i tehničke prostorije do 3.0 m;
- za hotelske podzemne etaže-garaže i tehničke prostorije do 3.5 m;
- za stambene i hotelske smještajne etaže do 3.5 m;
- za osiguranje prolaza za pristup interventnih i dostavnih vozila, visina prizemne etaže na mjestu prolaza iznosi 4.5 m.

Spratne visine mogu biti veće od navedenih visina u skladu sa specijalnom namjenom objekta ili primjena posebnih propisa, s tim što visina objekta ne može biti veća od najveće dozvoljene visine propisane u metrima i definisane ovim planom i urbanističko - tehničkim uslovima.

Uz definisanu etažnost do ukupne visine objekata, no ne i preko njene maksimalne visine u metrima, moguća je organizacija prostora u poluetažama, gdje se iste na visinama s međusobnom visinskom razlikom gotovih podova manjom od 3,0 metara ne smatraju pojedinačnim etažama.

P+1+Pk

Objekat na ravnom terenu
Ps - max. 80% etaža ispod

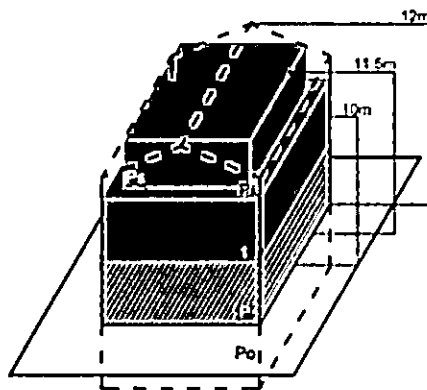

Objekat na terenu nagiba do 35°
Ps - max. 80% etaža ispod

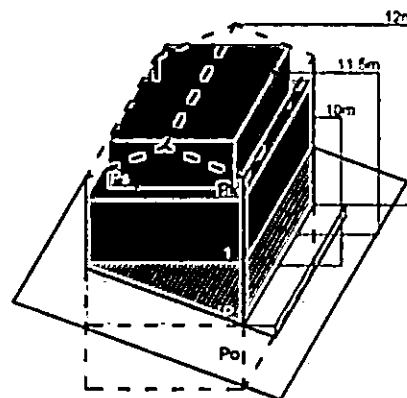

Horizontalni gabariti

Kota najnižeg zaravnatog terena uz objekat može biti formirana na visini najviše 1,0 m iznad kote prirodnog terena, a svi podzidi koji se formiraju uz objekat trebaju biti riješeni tako da se prilikom uređenja građevinske parcele, kada se radi o pridržavanju padina ili savladavanju visinskih razlika terena grade kao kameni zid ili se oblažu kamenom.

Visina zida može biti do 1,0 m. Iznimno, ako to zahtijevaju terenski uslovi, a nema opasnosti od narušavanja prirodnog izgleda ambijenta može se podzid izvesti kaskadno s horizontalnim pomakom od najmanje 2,0 m i visinom pojedine kaskade do 2,0 m.

Prostori između kaskada se ozelenjavaju visokim zelenilom u minimalno 80% površine izmahnute kaskade.

Ovim planom predviđa se minimalna veličina parcele za gradnju u naseljima od 350 m², a za dvojne objekte 600 m².

Koordinate predmetne lokacije:

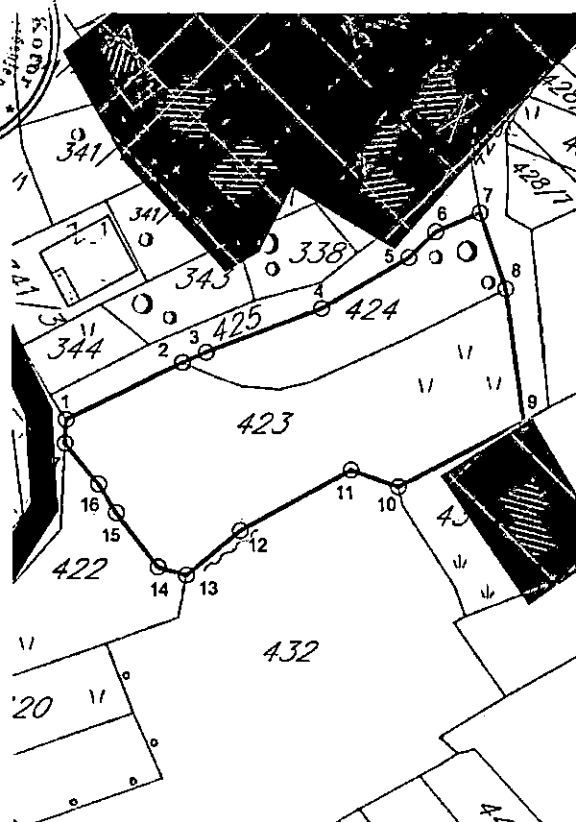

taka	U	H
1	6566263.34	4685671.78
2	6566286.3	4685682.98
3	6566290.99	4685685.02
4	6566313.71	4685693.71
5	6566330.87	4685703.68
6	6566336.16	4685708.71
7	6566344.93	4685712.41
8	6566349.96	4685697.58
9	6566353.4	4685671.38
10	6566328.68	4685658.68
11	6566319.39	4685661.95
12	6566297.6	4685650.23
13	6566286.97	4685641.5
14	6566281.39	4685643.09
15	6566273.17	4685653.68
16	6566269.72	4685659.24
17	6566263.13	4685667.21

Radi usklađivanja katastarskih parcela sa preduslovima i pravilima parcelacije definisanih PUP-om Kotora izrađuje se elaborat parcelacije.

Nakon definisanja i određivanja konačne lokacije pristupa se izradi elaborata parcelacije. Elaboratom parcelacije utvrđuje se lokacija – **jedinica građevinskog zemljišta**.

Shodno čl.13 stav 1 tačka 2 Pravilnika o načinu izrade i sadržini tehničke dokumentacije za građenje objekta („Sl.list CG“, br. 44/18, 43/19) propisano je da tehnička dokumentacija za građenje objekta sadrži elaborat parcelacije po planskom dokumentu, ovjeren od strane Uprave za nekretnine.

7.3. Građevinska i regulaciona linija, odnos prema susjednim parcelama

FREDNJA građevinska linija je definisana u odnosu na POSTOJEĆE susjedne objekte

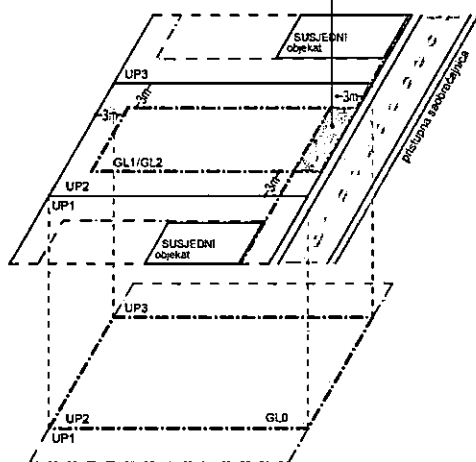

Građevinska linija je linija na (GL 1), iznad (GL 2) i ispod površine zemlje i vode (GL 0), koja predstavlja granicu do koje je moguće graditi objekat/te, čineći na taj način zonu gradnje. Odnosno, građevinska linija je linija na kojoj se može ili do koje se može graditi jedan ili više objekata. Građevinska linija koja je orijentisana prema javnoj površini mora biti prikazana grafički sa numeričkim podacima i opisana u Elaboratu parcelacije.

PUP Kotora utvrđuje zadnju i bočne građevinske linije na 3 m od ivice

jedinice građevinskog zemljišta – lokacije. Do ivice parcela može se graditi samo uz saglasnost susjeda. Prednja građevinska linija se utvrđuje u skladu sa susjednim postojećim objektima ukoliko ih ima. Ukoliko nema postojećih susjednih objekata prednja građevinska linija je 3 m udaljena od linije jedinice građevinskog zemljišta.

Podzemna građevinska linija (GL 0) predstavlja liniju do koje je moguće graditi podzemne

	<p>djelove objekta (podzemne etaže). Iste mogu zauzimati veću površinu od gabarita objekta u nivou prizemlja, odnosno podzemna građevinska linija ka javnoj površini može se naći na regulacionoj liniji (ili u izuzetnim slučajevima prolaziti ispod infrastrukturnih objekata koje čine javne površine (ulice, trгови, parkovske površine...), spajajući lokacije u jednu jediniću građevinskog zemljišta. Na ostalom dijelu (bočne i zadnje građ. linije) mogu se postavljati do ivice vlasničke parcele ali ne smiju narušiti stabilnost susjednih objekata. U okviru ovako definisane zone moguće gradnje neophodno je ispoštovati Preduslove, odnosno Određivanje prostora za gradnju;</p> <p>Površina obuhvaćena erkerima, lođama i balkonima dio je bruto razvijene građevinske površine definisane planskim parametrima za tretiranu parcelu. Erkeri, terase, balkoni i drugi istureni dijelovi objekata ne mogu prelaziti građevinsku liniju, kao ni minimalna definisana odstojanja od bočnih i zadnjih ivica parcele.</p> <p>Pri izračunavanju urbanističkih parametara, na urbanističkim parcelama, etaže koje služe za obezbjeđivanje potrebnog broja parking mjesta (garažiranje), tehničke prostorije, servisne prostorije, prostori komunalno infrastrukturnog opremanja, promenade, arkade, pasarele i pasaži, pjacete koji omogućavaju komunikaciju unutar kompleksa ne ulaze u ukupni BRGP kompleksa. Takođe, otvoreni (nenatkriveni) bazeni sa pripadajućom plažnom površinom na terasama, krovu i u nivou terena, krovne neprohodne terase i bašte, ne ulaze u ukupni BRGP kompleksa.</p>
8.	<p>PREPORUKE ZA SMANJENJE UTICAJA I ZAŠTITU OD ZEMLJOTRESA, KAO I DRUGE USLOVE ZA ZAŠTITU OD ELEMENTARNIH NEPOGODA I TEHNIČKO-TEHNOLOŠKIH I DRUGIH NESREĆA</p>
	<p>USLOVI STABILNOSTI TERENA I KONSTRUKCIJE OBJEKATA</p> <p>Prilikom izgradnje novih objekata i dogradnje postojećih u cilju obezbjeđivanje stabilnosti terena, investitor je dužan da izvrši odgovarajuće saniranje terena, ako se za to pojavi potreba. Prije izrade tehničke dokumentacije preporuka investitoru je da izradi Projekat geoloških istraživanja tla za predmetnu lokaciju i elaborat o rezultatima izvršenih geoloških istraživanja i na iste pribavi saglasnost nadležnog ministarstva. Projekat konstrukcije prilagoditi arhitektonskom rješenju uz pridržavanje važećih propisa i pravilnika: Pravilnik o opterećenju zgrada PBAB 87 („Sl. list SFRJ“ br. 11/87) i Pravilnik o tehničkim normativima za izgradnju objekata u seizmičkim područjima („Sl. list SFRJ“ br. 31/81, 49/82, 21/88 i 52/90). Za potrebe proračuna koristiti podatke Hidrometeorološkog zavoda o klimatskim hidrološkim karakteristikama u zoni predmetne lokacije. Izbor fundiranja novih objekata prilagoditi zahtjevima sigurnosti, ekonomičnosti i funkcionalnosti objekata. Posebnu pažnju obratiti na propisivanje mjera antikorozivne zaštite konstrukcije, bilo da je riječ o agresivnom djelovanju atmosfere ili podzemnih voda.</p> <p>Konstrukciju novih objekata oblikovati na savremen način sa krutim tavanicama, bez miješanja sistema nošenja po spratovima, sa jednostavnim osnovama i sa jasnom seizmičkom koncepcijom.</p> <p>Na osnovu sadržaja Karte seizmičke reonizacije Crne Gore, prostor koji obuhvata PUP Kotor-a je lociran u zoni IX stepena MCS skale. Na osnovu sadržaja "Privremene seizmološke karte za Crnu Goru" taj prostor je takođe pozicioniran u zoni IX stepena seizmičkog intenziteta. Ova karta je osnovna prateća podloga važećim Tehničkim normativima za izgradnju objekata u seizmičkim područjima na teritoriji Crne Gore i izražava očekivani maksimalni intenzitet zemljotresa u povratnom periodu vremena od 500 godina, sa vjerovatnoćom neprevazilaženja događaja u okviru 50 godina eksploatacije od 63.2 %, što je približno ekvivalentno povratnom periodu vremena od 475 godina za slučaj 10 % vjerovatnoće prevazilaženja događaja u okviru 50 godina eksploatacije objekata.</p> <p>Zaštita od požara</p> <p>Preventivna mjera zaštite od požara je postavljanje objekata na što većem međusobnom rastojanju kako bi se spriječilo prenošenje požara. Takođe, obavezno je planirati i obezbjeđiti prilaz vatrogasnih vozila objektu. Izgrađeni dijelovi predmetne lokacije moraju biti opremljeni funkcionalnom hidrantskom mrežom koja će omogućiti efikasnu zaštitu, odnosno gašenje nastalih požara. Planirani objekat mora biti pokriven spoljnom hidrantskom mrežom regulisanom na nivou kompleksa u skladu sa Pravilnikom o tehničkim normativima za hidrantsku mrežu i gašenje požara (Sl. list SFRJ br. 30/91). Tehničkom dokumentacijom predvidjeti mjere zaštite od požara shodno propisima za ovu</p>

	<p>vrstu objekata. U cilju zaštite od elementarnih nepogoda postupiti u skladu sa Zakonom o zaštiti i spašavanju („Službeni list CG br. 13/07, 05/08, 86/09, 32/11, 54/16, 146/21 i 03/23) i Pravilnikom o mjerama zaštite od elementarnih nepogoda („Službeni list RCG“ br. 8/93) i Zakonu o zapaljivim tečnostima i gasovima („Službeni list CG“ br. 26/10 i 48/15). Shodno članu 9 Zakona o zaštiti i zdravlju na radu („Službeni list CG“ br. 34/14 i 44/18) pri izradi tehničke dokumentacije projektant u skladu sa propisima o uređenju prostora i izgradnju objekata izrađuje tehničku dokumentaciju za izgradnju objekata, namjenjene za radne i pomoćne prostorije i objekta gdje se tehnološki proces obavlja na otvorenom prostoru, dužan je da predvidi propisane mjere zaštite na radu u skladu sa tehnološkim projektim zadatkom.</p>
9.	<p>USLOVI I MJERE ZAŠTITE ŽIVOTNE SREDINE</p>
	<p>U slučaju da se objekat nalazi na Listama Uredbe o projektima za koje se vrši procjena uticaja na životnu sredinu („Sl. list RCG“ br.20/07, „Službeni list CG“ br. 47/13, 53/14 i 37/18) podnosilac zahtjeva je dužan da pribavi odluku o potrebi procjene uticaja na životnu sredinu, odnosno Rješenje o davanju saglasnosti na Elaborat procjene uticaja projekta/objekta na životnu sredinu.</p>
10.	<p>USLOVI ZA PEJZAŽNO OBLIKOVANJE</p>
	<p>Planom se definiše obaveza povećanja sistema zelenih površina unutar urbanih područja (GUR), odnosno naselja (PUP), a zabranjuje njihovo smanjivanje, u smjeru: formiranja homogenog sistema zelenila; podizanja novih zelenih površina po određenim principima i u planiranim odnosima prema namjeni; održavanja, očuvanja i saniranja (rekonstrukcija, regeneracija i obnova postojeće vegetacije) postojećih zelenih površina.</p> <p>Planom se propisuju osnovne kategorije zelenih površina unutar urbanih područja i naselja:</p> <ul style="list-style-type: none"> ▪ zelene površine namijenjene javnom korišćenju (parkovi, trgovi i skverovi, zelenilo oko administrativnih i javnih objekata i ulično zelenilo); ▪ zelene površine ograničenog korišćenja (zelenilo zatvorenih blokova stambenih građevinskih prostora; zelenilo sportsko-rekreativnih površina (sportska igrališta); zelenilo predškolskih ustanova i škola; zelenilo zdravstvenih ustanova); i ▪ zelene površine specijalne namjene (zelenilo komunalnih objekata, zelenilo poslovnih i proizvodnih objekata, zelenilo pojedinačnih-individualnih stambenih objekata, i sl.). <p>Za sve navedene zelene površine, neophodno je uraditi detaljnu studiju predjela sa taksacijom zelenog fonda. Na ovako definisanim podloga raditi idejni projekat uređenja zelenila sa svim mogućim sadržajima u skladu sa Pravilnikom o bližem sadržaju i formi planskog dokumenta.</p> <p>U izgrađenim dijelovima naselja, posebno u dijelovima koji su obuhvaćeni uslovima zaštite, treba sačuvati tradicionalne kompaktne (koncentrisane, gušće) graditeljske strukture, ali na način da se dio preostalih neizgrađenih površina rezerviše i za otvorene i javne površine.</p> <p>Zelene površine u zoni stanovanja. – Za zadovoljenje potrebnih površina za rekreaciju, potrebno je da zelenilo u okviru namjene stanovanje zajedno sa objektima prosvjete u kojem se planiraju objekti za rekreaciju iznosi 16-20 m²/stanovniku. Ovo važi za nova naselja, dok se pri rekonstrukciji postojećeg tkiva, a naročiti zatvorenih stambenih blokova površina zelenila treba da iznosi 8.00 m²/stanovniku, dok aktivne rekreacione površine treba da zauzmu 3.00 m² po stanovniku.</p>
11.	<p>USLOVI I MJERE ZAŠTITE NEPOKRETNIH KULTURNIH DOBARA I NJIHOVE ZAŠTIĆENE OKOLINE</p>
	<p>Sastavni dio UT uslova je Rješenje o konzervatorskim uslovima za izgradnju stambenog objekta na lokaciji koju čine kat.parc. 423 i 424 KO Lastva, br.UP/I-05-275/2023-3 od 05.06.2023.godine, izdato od strane Uprave za zaštitu kulturnih dobara – Područna jedinica Kotor.</p> <p>Shodno Studiji zaštite kulturnih dobara na području opštine Kotor za predmetni prostor su</p>

	<p>predviđene sljedeće mjere:</p> <p>“Mjere IV – savremena urbanizacija ruralnih cjelina (Podlastva, Radanovići, Krimovica, Kavač)</p> <ul style="list-style-type: none"> - Širenje naselja planirati kroz kontrolisano proširivanje izgrađenog tkiva; - Izgradnja novih objekata moguća je progušćavanjem već izgrađenog tkiva; - Nove objekte prilagoditi karakteristikama terena, tj. očuvati postojeću topografiju; - Pri planiranju novih objekata posebno je važno poštovati naslijeđeno mjerilo – volumen objekata - Za fasade predvidjeti neutralne i nenametljive boje.” <p>Sastavni dio konzervatorskih uslova je mišljenje da nije potrebna izrada pojedinačne Procjene uticaja rekonstrukcije postojećeg objekta na lokaciji koju čine kat.parc. 423 i 424 KO Lastva, na kulturnu baštinu (HIA).</p> <p>Ukoliko se prilikom izvođenja radova, bilo gdje na teritoriji plana, naiđe na arheološke ostatke, sve radove treba obustaviti i o tome obavjetiti nadležni organ za zaštitu spomenika kulture, kako bi se preuzele sve neophodne mjere za njihovu zaštitu.</p> <p>Ovim planskim dokumentom obezbeđuje se zaštita kulturnih dobara i njihove okoline kao integralnog dijela savremenog, društvenog, ekonomskog i urbanog razvoja na način kojim se poštuje njihov integritet i status (kulturno dobro od međunarodnog značaja), i dosljedno sprovode režim i mjere zaštite koji su propisani Zakonom o zaštiti kulturnih dobara i Zakon o zaštiti prirodnog i kulturno - istorijskog područja Kotora a takođe u skladu sa dokumentima koji su donešeni za ovaj prostor.</p>
12.	<p>USLOVI ZA LICA SMANJENE POKRETLJIVOSTI I LICA SA INVALIDITETOM</p> <p>Tehničkom dokumentacijom obezbijediti prilaz i upotrebu objekata licima smanjene pokretljivosti u skladu sa članom 71 Zakona o planiranju prostora i izgradnji objekata i Pravilnikom o bližim uslovima i načinu prilagođavanja objekata za pristup i kretanje lica smanjene pokretljivosti lica sa invaliditetom (“Sl. list CG” br. 48/13 i 44/15).</p>
13.	<p>USLOVI ZA POSTAVLJANJE I GRADNJU POMOĆNIH OBJEKATA</p> <p>Na parcelama gdje se gradi stambeni objekat, moguća je izgradnja pomoćnih objekata. Maksimalna spratnost pomoćnih objekata koji se grade uz glavni objekat/objekte (garaža, ljetnja kuhinja, ostava...) je prizemna (P), a maksimalna visina je 3,0 m. Pomoćni objekat ne smije prelaziti predviđene građevinske linije. Maksimalna površina je do 30,0 m².</p>
14.	<p>USLOVI ZA OBJEKTE KOJI MOGU DA UTIČU NA BEZBJEDNOST VAZDUŠNOG SAOBRAĆAJA</p> <p>Predmetna lokacija se nalazi u području zone 2 – Područje uslovne gradnje</p> <ul style="list-style-type: none"> - Moguća izgradnja objekta sa ograničenjima u visini i položaju samog objekta (neophodna je saglasnost „Agencije za civilno vazduhoplovstvo CG“ na tehničku dokumentaciju).
15.	<p>USLOVI ZA OBJEKTE KOJI MOGU DA UTIČU NA PROMJENE U VODNOM REŽIMU</p> <p>/</p>
16.	<p>MOGUĆNOST FAZNOG GRAĐENJA OBJEKTA</p> <p>Moguća je fazna izgradnja i treba je predvidjeti projektnom dokumentacijom.</p>
17.	<p>USLOVI ZA PRIKLJUČENJE NA INFRASTRUKTURU</p>
17.1.	<p>Uslovi priključenja na elektroenergetsku infrastrukturu</p> <p>Tehničku dokumentaciju u dijelu elektroenergetskih instalacija potrebno je izraditi u skladu sa planom elektroenergetske infrastrukture, važećim tehničkim propisima i normativima. Prilikom izrade tehničke dokumentacije za fazu elektroenergetske infrastrukture potrebno je poštovati regulative, standard i normative, te pribaviti saglasnost nadležnog preduzeća. Mjesto i način priključenja objekta na elektroenergetsku mrežu određiće se nakon izrade</p>

	<p>tehničke dokumentacije stručne službe CEDIS-a.</p> <p>Ukoliko se objekti grade u zoni nadzemnog elektroenergetskog voda (dalekovoda) neophodno je uraditi Elaborat usklađenosti planiranog objekta i dalekovoda u skladu sa Pravilnikom o tehničkim normativima za izgradnju nadzemnih elektroenergetskih vodova nazivnog napona od 1 kV do 400 kV ("Sl.list SRJ" br.18/92) na koji je neophodno dobiti saglasnost – mišljenje nadležnog organa.</p>	
17.2.	Uslovi priključenja na vodovodnu i kanalizacionu infrastrukturu	
	Sastavni dio uslova su uslovi za vodovod i kanalizaciju.	
17.3.	Uslovi priključenja na saobraćajnu infrastrukturu	
	Predmetnoj lokaciji se pristupa sa postojeće lokalne saobraćajnice (kat.parc. 426 KO Lastva – nekategorisani putevi) prema kopiji plana, uz uslove nadležnog organa.	
17.4.	Ostali infrastrukturni uslovi	
	<p>Na sajtu http://www.ekip.me/regulativa/ nalaze se relevantni propisi u skladu sa kojim se obavlja izrada tehničke dokumentacije.</p> <p>Sajt na kome Agencija objavljuje podatke o postojećem stanju elektronske komunikacione infrastrukture http://ekinfrastuktura.ekip.me/ekip.me</p> <p>Adresa web portala http://ekinfrastuktura.ekip.me/ekip/login.jsp preko koga sve zainteresovane strane od Agencije za telekomunikacije i poštansku djelatnost mogu da zatraže otvaranje korisničkog naloga, kako bi pristupili georeferenciranoj bazi podataka elektronske komunikacione infrastrukture.</p>	
18.	POTREBA IZRADE GEODETSKIH, GEOLOŠKIH (GEOTEHNIČKIH, INŽENJERSKO-GEOLOŠKIH, HIDROGEOLOŠKIH, GEOMEHANIČKIH I SEIZMIČKIH) PODLOGA, KAO I VRŠENJA GEOTEHNIČKIH ISTRAŽNIH RADOVA I DRUGIH ISPITIVANJA	
	<p>Prije izrade projektne dokumentacije shodno članu 7 Zakona o geološkim istraživanjima ("Sl. list RCG" br. 28/93, 27/94, 42/94, 26/07, 73/10 i 28/11) izraditi Projekat geoloških istraživanja tla za predmetnu lokaciju i Elaborat o rezultatima izvršenih geoloških istraživanja.</p> <p>Sve proračune seizmičke stabilnosti zasnovati na posebno izrađenim podacima mikroseizmičke rejonizacije. Područje opštine Kotor se nalazi u IX zoni seizmičkog intenziteta po MSC.</p> <p>Projekat konstrukcije prilagoditi arhitektonskom rješenju uz pridržavanje važećih propisa i pravilnika: Pravilnik o opterećenju zgrada PBAB 87 ("Sl.list SFRJ", br. 11/87) i Pravilnik o tehničkim normativima za izgradnju objekata visokogradnje u seizmičkim područjima ("Sl.list SFRJ", br.31/81, 21/88 i 52/90).</p> <p>Za potrebe proračuna koristiti podatke Hidrometeorološkog zavoda o klimatskim i hidrološkim karakteristikama u zoni predmetne lokacije.</p>	
19.	POTREBA IZRADE URBANISTIČKOG PROJEKTA	
	/	
20.	URBANISTIČKO-TEHNIČKI USLOVI ZA ZGRADE SADRŽE I URBANISTIČKE PARAMETRE	
	Oznaka urbanističke parcele	N - S Kat.parc. 423 i 424 KO Lastva
	Površina urbanističke parcele	površina lokacije 3131 m2.
	Maksimalni indeks zauzetosti	0.3
	Maksimalni indeks izgrađenosti	0.8
	Bruto građevinska površina objekata (max BGP)	P= 2505 m2

CRNA GORA
1944

Maksimalna spratnost objekata	P+1+Pk uz mogućnost formiranja podrumskih etaža
Maksimalna visinska kота objekata	Za spratnost P+1+PK maksimalna visina do vijenca iznosi 10,0 metara a do sljemena objekta sa kosim krovom 12,00 metara, dok je kod objekata sa ravnim krovom maksimalna visina 11,50 metara do krajnje gornje kote atike ravnog krova. Mjerenje se vrši od najniže kote okolnog uređenog i nivelisanog terena ili trotoara uz objekat do maksimalne kote objekta prema gore navedenom.
Parametri za parkiranje odnosno garažiranje vozila	Parkiranje vozila za potrebe stambenih objekata, riješiti podzemno /podzemna etaža - garažiranje/, ili u ravni terena /otvoreno i/ili natkriveno//, a moguće je i kombinovati u zavisnosti od potrebnog broja parking mjesta i veličine parcele. Broj parking mjesta mora da zadovolji potrebe za parkiranjem korisnika, saglasno normativima. Normativi su, saglasno Pravilniku o bližem sadržaju i formi planskog dokumenta, kao i stepenu motorizacije u Kotoru, sljedeći: Stanovanje (na 1000 m ²) 11 parking mjesta (lokalni uslovi: minimalno 8 pm, maksimalno 13 pm); Najmanje 5% parking mjesta treba namijeniti licima sa posebnim potrebama (u skladu sa važećim Pravilnikom).
Smjernice za oblikovanje i materijalizaciju, posebno u odnosu na ambijentalna svojstva područja	Oblikovanje objekata mora biti usklađeno sa strukturama neposrednog okruženja, u pogledu osnovnih parametara forme i principa organizovanja fizičke sredine. Prilikom oblikovanja objekata treba voditi računa o jednostavnosti proporcije i forme, prilagođenosti formi objekata topografiji terena, prilagođenosti klimatskim uslovima i upotrebi autohtonih materijala i vegetacije, odnosno treba uvažiti načela: jedinstva, ambijentalizacije i kontekstualnosti prostora. Materijalizacija objekata treba da poštuje ambijentalna svojstva područja, kroz upotrebu kako autohtonih elemenata tako i savremenih materijala, čija boja, tekstura i ostala vizuelna svojstva afirmišu ambijentalne kvalitete planiranog područja. Imajući u vidu gore navedeno za urbana naselja se utvrđuje mogućnost gradnje svih arhitektonskih stilova (voditi računa o međusobnom uklapanju arhitektonskih stilova), dok se za ruralna naselja utvrđuje obaveznost primjene tradicionalne / vernikularne arhitekture ruralnog naselja i to minimum za pročelje ("prednja/glavna fasada") planiranih objekata. Opšti uslovi za izgradnju novih objekata - da bi se omogućila izgradnja novih objekata i uređenje terena, prije realizacije definisane ovom Studijom lokacije, potrebno je izvršiti raščišćavanje i nivelaciju terena i komunalno opremanje zemljišta, u skladu sa datim uslovima; - prilikom izgradnje novih objekata u cilju obezbjeđenja stabilnosti terena, potrebno je izvršiti odgovarajuće saniranje terena, ako se za to pojavi potreba; - prilikom dalje projektantske razrade, posebnu pažnju obratiti na arhitektonsko oblikovanje, s obzirom da treba da predstavlja jedinstven i prepoznatljiv prostor, prožet različitim namjenama i funkcijama; - likovno i oblikovno rješenje građevinskih struktura mora svojim izrazom da doprinosi opštoj slici i doživljaju ekskluzivnog primorskog mjesta, svojom reprezentativnošću i kvalitetom obrade i izrade; - uzimajući u obzir specifičnost područja u pogledu obilnih padavina (kiše) koja u urbanim jezgrima, zbog prisutnog aerozagađenja može imati negativne uticaje, a isto tako i velikih vrućina za vrijeme ljeta, treba koristiti postojane materijale; - nije dozvoljeno ograđivanje parcela, već se intimnost postiže

RNA GORA
-1944-

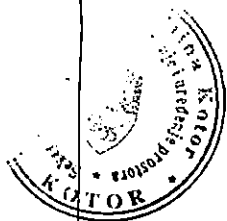

dispozicijom objekata u okviru parcele kojom se stvara unutrašnji zajednički prostor, ili zelenilom;

- do donošenja Plana generalne regulacije Crne Gore može se graditi na dijelu parcele, ako nedostajući dio parcele ne utiče na funkcionalnost i pristup objektu i uz uslov da se indeksi zauzetosti i izgrađenosti utvrđeni za urbanističku parcelu umanje za nedostajući dio parcele;
- građevinsko konstruktivne sisteme neophodno je prilagoditi na način da se mogu projektovati i izvesti intezivni zeleni krovovi koji podrazumijevaju sadnju drveća i veću pokrivenost krova zelenim površinama, a kroz izradu i reviziju projektne dokumentacije provjeriti usklađenost sa navedenim uslovima u planu, kako u pogledu stepena ozelenjenosti unutar parcele, tako i dubine supstrata i korišćenih vrsta za ozelenjavanje.

Uslovi za unapređenje energetske efikasnosti

Oblikovanje objekata mora biti usklađeno sa strukturama neposrednog okruženja, u pogledu osnovnih parametara forme i principa organizovanja fizičke sredine. Prilikom oblikovanja objekata treba voditi računa o jednostavnosti proporcije i forme, prilagođenosti formi objekata topografiji terena, prilagođenosti klimatskim uslovima i upotrebi autohtonih materijala i vegetacije, odnosno treba uvažiti načela: jedinstva, ambijentalizacije i kontekstualnosti prostora.

Materijalizacija objekata treba da poštuje ambijentalna svojstva područja, kroz upotrebu kako autohtonih elemenata tako i savremenih materijala, čija boja, tekstura i ostala vizuelna svojstva afirmišu ambijentalne kvalitete planiranog područja.

Imajući u vidu gore navedeno za urbana naselja se utvrđuje mogućnost gradnje svih arhitektonskih stilova (voditi računa o međusobnom uklapanju arhitektonskih stilova), dok se za ruralna naselja utvrđuje obaveznost primjene tradicionalne / vernikularne arhitekture ruralnog naselja i to minimum za pročelje ("prednja/glavna fasada") planiranih objekata.

Opšti uslovi za izgradnju novih objekata

- da bi se omogućila izgradnja novih objekata i uređenje terena, prije realizacije definisane ovom Studijom lokacije, potrebno je izvršiti raščišćavanje i nivelaciju terena i komunalno opremanje zemljišta, u skladu sa datim uslovima;

- prilikom izgradnje novih objekata u cilju obezbjeđenja stabilnosti terena, potrebno je izvršiti odgovarajuće saniranje terena, ako se za to pojavi potreba;

- prilikom dalje projektantske razrade, posebnu pažnju obratiti na arhitektonsko oblikovanje, s obzirom da treba da predstavlja jedinstven i prepoznatljiv prostor, prožet različitim namjenama i funkcijama;

- likovno i oblikovno rješenje građevinskih struktura mora svojim izrazom da doprinosi opštoj slici i doživljaju ekskluzivnog primorskog mjesta, svojom reprezentativnošću i kvalitetom obrade i izrade;

- uzimajući u obzir specifičnost područja u pogledu obilnih padavina (kiše) koja u urbanim jezgrima, zbog prisutnog aerozagađenja može imati negativne uticaje, a isto tako i velikih vrućina za vrijeme ljeta, treba koristiti postojeane materijale;

- nije dozvoljeno ograđivanje parcela, već se intimnost postiže dispozicijom objekata u okviru parcele kojom se stvara unutrašnji zajednički prostor, ili zelenilom;

- do donošenja Plana generalne regulacije Crne Gore može se graditi na dijelu parcele, ako nedostajući dio parcele ne utiče na funkcionalnost i pristup objektu i uz uslov da se indeksi zauzetosti i izgrađenosti utvrđeni za urbanističku parcelu umanje za nedostajući dio parcele;

- građevinsko konstruktivne sisteme neophodno je prilagoditi na način da se mogu projektovati i izvesti intezivni zeleni krovovi koji podrazumijevaju

GRAND GRAND
GRAND GRAND

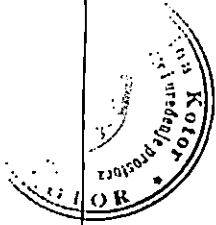

sadnju drveća i veću pokrivenost krova zelenim površinama, a kroz izradu i reviziju projektne dokumentacije provjeriti usklađenost sa navedenim uslovima u planu, kako u pogledu stepena ozelenjenosti unutar parcele, tako i dubine supstrata i korišćenih vrsta za ozelenjavanje.

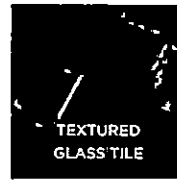

Mehanička otpornost solarnih pločica je veoma velika, dokazano je da su prilikom mehaničkog udara otpornije od klasičnih krovova od opeke, gline, drveta. U slučaju implementacije ovakve tehnologije, opština Kotor, a i cijela država bi imala efikasne ekonomske učinke, manju potrebu za uvozom električne energije, samim tim manju zavisnost od država iz regiona, manju potrebu za proizvodnjom električne energije, a kao jedna od ključnih prednosti s obzirom na globalni problem zagađenosti životne sredine, je činjenica da je to ekološki prihvatljiva energija, u čijem procesu proizvodnje nema negativnih uticaja na okolinu. S obzirom na to da je ideja da se višak proizvedene energije skladišti za korišćenje po potrebi, na taj način bi se moglo uticati na rasterećenje elektroenergetske infrastrukture, manje gubitke proizvedene energije, a samim tim i daleko veću efikasnost.

21. **DOSTAVLJENO:**
- Podnosiocu zahtjeva
 - u spise predmeta
 - urbanističko - građevinskoj inspekciji
 - arhivi

22. **OBRADIVAČI
URBANISTIČKO - TEHNIČKIH USLOVA:**

SAMOSTALNA SAVJETNICA I
Duška Radonić dipl.ing.arh.

SAMOSTALNA SAVJETNICA I
Vijana Čađenović, dipl.prav.

23. **OVLASĆENO SLUŽBENO LICE:**

V.D. SEKRETARKA
Jelena Franović, dipl.ing.pejz.arh.

24. **M.P.**



potpis ovlašćenog službenog lica

25. **PRILOZI**

- Grafički prilozi iz planskog dokumenta
- Tehnički uslovi u skladu sa posebnim propisom
- List nepokretnosti i kopija katastarskog plana

ANAGN

1952



UPRAVA ZA KATASTAR
I DRŽAVNU IMOVINU

CRNA GORA

PODRUČNA JEDINICA
KOTOR

Broj: 106-919-11587/2022

Datum: 22.12.2022.

KO: LASTVA

Na osnovu člana 173 Zakona o državnom premjeru i katastru nepokretnosti ("Sl. list RCG" br. 29/07, "Sl. list CG" br. 73/10, 032/11, 040/11, 043/15, 037/17 i 17/18), postupajući po zahtjevu SEKRET ZA URBANIZAM 03-333/22-21743, KOTOR, za potrebe IZGRADNJE OBJEKTA izdaje se

LIST NEPOKRETNOSTI 151 - IZVOD

Podaci o parcelama

Broj	Podbroj	Broj zgrade	Plan Skica	Datum upisa	Poteš ili ulica i kućni broj	Način korišćenja Osnov sticanja	Bon. klasa	Površina m ²	Prihod
423			4 14		LASTVA	Livada 2. klase ODLUKA DRŽAVNOG ORGANA		2318	11.13
424			4 14		LASTVA	Sume 3. klase ODLUKA DRŽAVNOG ORGANA		813	0.65
								3131	11.78

Podaci o vlasniku ili nosiocu

Matični broj - ID broj	Naziv nosioca prava - adresa i mjesto	Osnov prava	Obim prava
2805939235014	ŽIVOJNOV VIDO DANICA LASTVA 98 Lastva	Korišćenje	1/1

Ne postoje tereti i ograničenja.

Naplata takse je oslobođena na osnovu člana 17 Zakona o administrativnim taksama ("Sl. list CG", br. 18/19). Naplata naknade oslobođena je na osnovu člana 174 Zakona o državnom premjeru i katastru nepokretnosti ("Sl. list RCG" br. 29/07, "Sl. list CG" br. 73/10, 032/11, 040/11, 043/15, 037/17 i 17/18).



za Načelnik: -a

MILETIĆ VESELIN, dipl.pravnik

GRAND
GRAND

24

CRNA GORA

UPRAVA ZA KATASTAR I DRŽAVNU IMOVINU

PODRUČNA JEDINICA: KOTOR

Broj: 917-116-2859/22

Datum: 22.12.2022.



Katastarska opština: LASTVA

Broj lista nepokretnosti:

Broj plana: 4

Parcele: 423, 424

KOPIJA PLANA

Razmjera 1: 2500



S

4
685
750
566
250
g

4
685
750
566
500
g

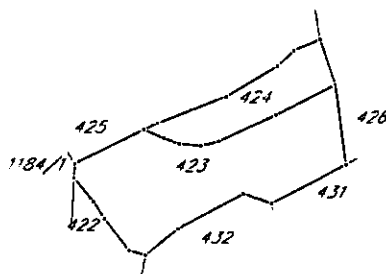

4
685
500
566
250
g

4
685
500
566
995
g

IZVOD IZ DIGITALNOG PLANA



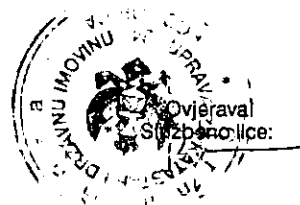

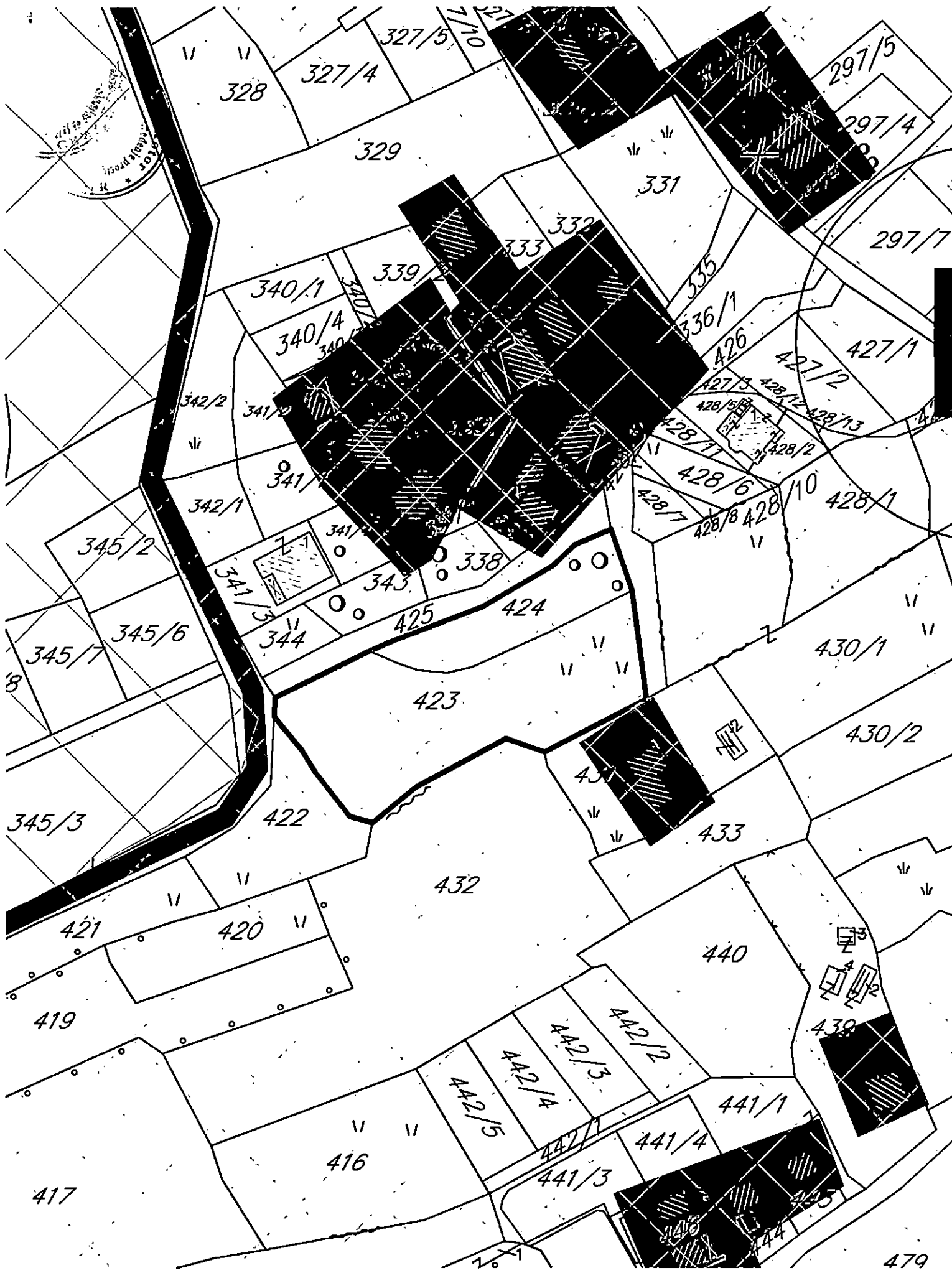







Obradio:





BRNA 001

LEGENDA









-  DRŽAVNA GRANICA
-  GRANICA OPŠTINE KOTOR
-  GRANICA OBUHVATA PUP-a
-  GRANICA MORSKOG DOBRA
-  GRANICA NACIONALNOG PARKA LOVCEN
-  OBALNA LINIJA
-  NASELJA
-  POVRŠINE ZA TURIZAM / VRSTE TURISTICKIH OBJEKATA:
-  T1 HOTELI
-  T2 TURISTIČKA NASELJA
-  T3 ODMARALIŠTA I KAMPOVI
-  T4 ETNO SELA
-  U UGOSTITELJSTVO

-  POVRŠINE ZA INDUSTRIJU I PROIZVODNJU
-  POVRŠINE OSTALE I KOMUNALNE INFRASTRUKTURE I OBJEKATA
-  POLJOPRIVREDNE OBRADIVE POVRŠINE
-  DRUGE POLJOPRIVREDNE POVRŠINE
-  ŠUME
-  ZAŠTIĆENA PODRUČJA
-  POVRŠINE ZA ZDRAVSTVENU ZAŠTITU
-  SPORT I REKREACIJA
-  GOLF TERENI
-  PODRUČJE SPOMENIKA KULTURE
-  POVRŠINA MORSKOG DOBRA
-  POVRŠINA UNUTRAŠNJIH MORSKIH VODA
-  POVRŠINA TERITORIJALOG MORA
-  POVRŠINE KOPNENIH VODA - RIJEKE I BUJIČNI TOKOVI
-  OSTALE PRIRODNE POVRŠINE
-  PJEŠAČKE POVRŠINE
-  STJENOVITA OBALA
-  PLAŽE
-  POVRŠINE ZA OBRADU, SANACIJU I SKLADIŠTENJE OTPADA
-  POVRŠINE I OBJEKTI OSTALE INFRASTRUKTURE
-  KONCESIONA PODRUČJA
-  LEŽIŠTA MINERALNIH SIROVINA I POVRŠINE EKSPLOATACIONIH POLJA
-  ■ ■ LINIJA ODMAKA OD 1000m PO PPPNOPCG
-  POSTOJEĆA FIZIČKA STRUKTURA
-  - - - - - CEZURA FLEKSIBILNO
-  ——— CEZURA STROGO
-  ● LOKACIJA ZA MARIKULTURU

PREKOGRANIČNA SARADNJA

-  IZMEDJU OPŠTINA





KULTURNA DOBRA

-  ZAŠTIĆENO PODRUČJE KOTORA (STROGI REŽIM-JEZGRO)
-  MEDJUNARODNI ZNAČAJ
-  STARI GRAD
-  CIVILNA ARHITEKTURA
-  SAKRALNA ARHITEKTURA
-  FORTIFIKACIONA ARHITEKTURA
-  ARHEOLOŠKI LOKALITETI NA KOPNU
-  ARHEOLOŠKI LOKALITETI PODMORJA











PRIRODNA BAŠTINA

-  NACIONALNI PARK LOVCEN

INDIKATORI TURISTIČKIH ZONA

-  D1 ZONE UNUTAR ZAŠTIĆENIH CJELINA - UNESCO
-  D2 ZONE UNUTAR PODRUČJA OD POSEBNOG PRIRODNOG I KULTURNOG ZNAČAJA
-  D3 ZONE BEZ POSEBNE ZAŠTITE I IZGRAĐENI TURISTIČKI PREDJELI
-  D4 ZONE U RURALNIM PODRUČJIMA
-  D5 OSTALE TURISTIČKE ZONE

OBALNI ODMAK 100m OD OBALNE LINIJE PO PPPNOPCG

-  1 IZGRADJENA OBALA - ODMAK SE NE MOŽE PRIMIJENITI
-  2 MOGUĆA ADAPTACIJA ODMAKA ZBOG NASLJEDJENIH PRAVA
-  3 MOGUĆA ADAPTACIJA UZ PRIMJENU URBANISTIČKIH KRITERIJUMA
-  4 MOGUĆA ADAPTACIJA UZ PRIMJENU URBANISTIČKIH KRITERIJUMA I DODATNE MJERE
-  5 MOGUĆA ADAPTACIJA ZA PROJEKTE JAVNOG INTERESA
-  6 MOGUĆA ADAPTACIJA ZA PROJEKTE JAVNOG INTERESA UZ DODATNE MJERE
-  7 MOGUĆA ADAPTACIJA UZ PRIORITET LEGALIZACIJE I SANACIJE
-  8 MOGUĆA ADAPTACIJA UZ PRIORITET LEGALIZACIJE I SANACIJE TE UZ DODATNE MJERE
-  9 BEZ ADAPTACIJE
-  10 USLOVI ZA PROŠIRENJE ZONE ODMAKA

CRANFORD
N.J.



ELEMENTI TRANSPORTNOG SISTEMA

- AUTOPUT
- BRZA SAOBRAĆAJNICA
- ALTERNATIVNA TRASA BRZE SAOBRAĆAJNICE
- MAGISTRALNA SAOBRAĆAJNICA
- ALTERNATIVNA MAGISTRALNA SAOBRAĆAJNICA
- REGIONALNA SAOBRAĆAJNICA
- LOKALNI PUT
- ALTERNATIVNA SAOBRAĆAJNICA
- EUROVELO 8
- ŽIČARA
- RASKRŠĆE PUTEVA U DVA NIVOA
- MOST
- TUNEL
- PLOVNI PUT
- MEĐUNARODNA LUKA
- LOKALNA LUKA
- MARINA
- SIDRIŠTE
- KRUIZER TERMINAL
- TRAJEKT
- SVJETIONIK
- GRANIČNI POMORSKI PRELAZ
- HELIODROM

LEGENDA AERODROMA TIVAT

- 1. PODRUČJE ZABRANJENE/STROGO OGRANIČENJE GRADNJE (NEOPHODNA SAGLASNOST AGENCIJE NA TEHNIČKU DOKUMENTACIJU ZA SVE OBJEKTE KOJI SE PLANIRAJU GRADITI U OVOJ ZONI)
- 2. PODRUČJE USLOVNE GRADNJE - MOGUĆA IZGRADNJA OBJEKATA SA OGRANIČENJIMA U VISINI I POLOŽAJU SAMOG OBJEKTA (NEOPHODNA SAGLASNOST AGENCIJE NA TEHNIČKU DOKUMENTACIJU)
- 3. PODRUČJE SLOBODNE GRADNJE ZA OBJEKTE SA VISINOM DO 61.1 M M.S.L. ZABRANJENA IZGRADNJA OBJEKATA ČIJA NADMORSKA VISINA PRELAZI 61.1 M M.S.L.
- 4. PODRUČJE SLOBODNE GRADNJE ZA OBJEKTE SA VISINOM DO 61.1 M.M.S.L. ZA OBJEKTE PREKO 61.1 M M.S.L. NEOPHODNA SAGLASNOST AGENCIJE NA TEHNIČKU DOKUMENTACIJU



PROSTORNO URBANISTIČKI PLAN OPŠTINE KOTOR







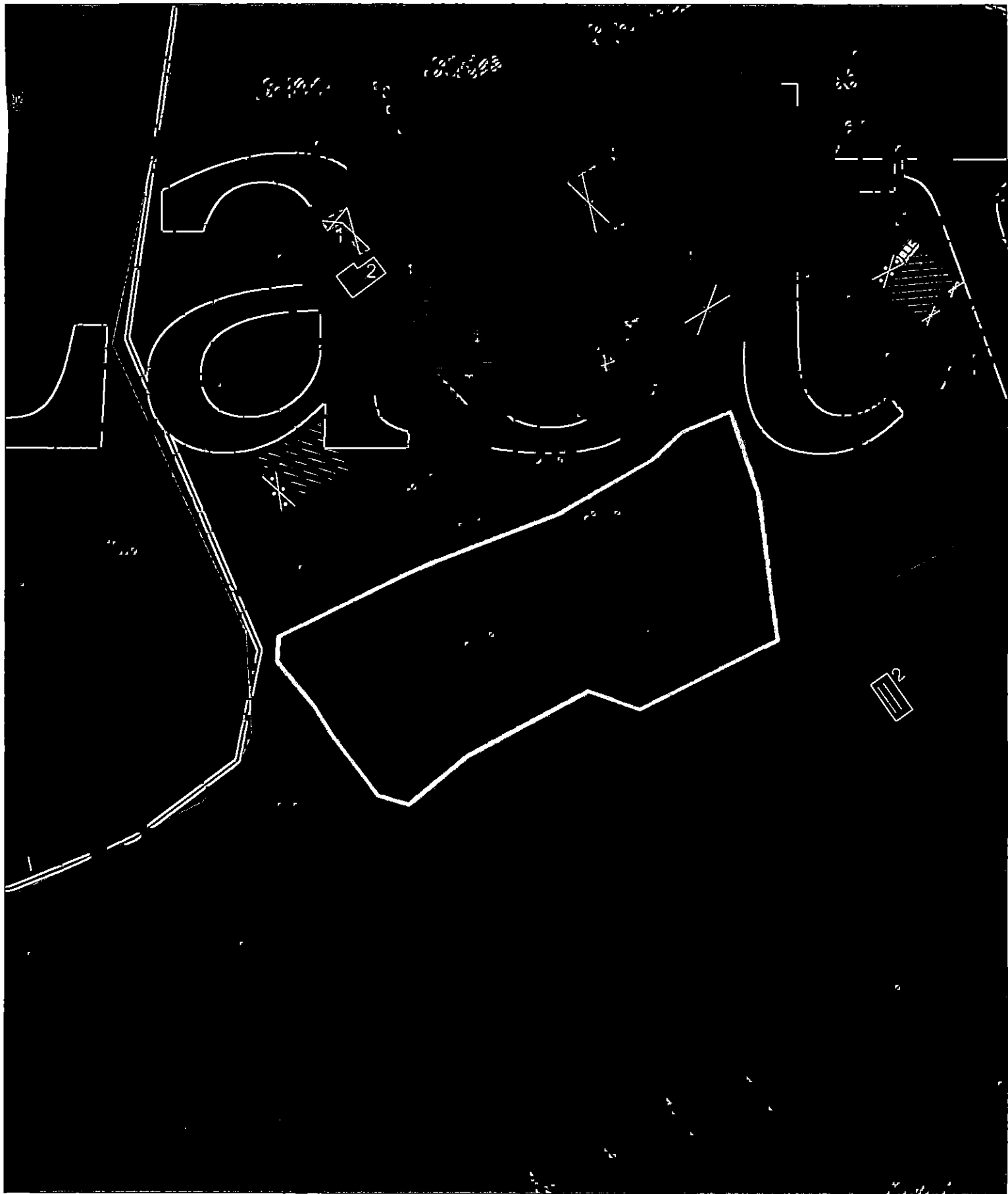





Naručilac: VLADA CRNE GORE	Obrađivač: MINISTARSTVO ODRŽIVOG RAZVOJA I TURIZMA CRNE GORE IV Proleterske brigade 19, 81000 Podgorica, Crna Gora
Rukovodilac izrade plana-odgovorni planer: „SLCG“ br. 82/18 Odluka broj: 07-6081 Čav.DotL.Arch. Mladen Krekić	PROSTORNO URBANISTIČKI PLAN OPŠTINE KOTOR
Dio planske dokumentacije: URBANIZAM	
Prilog: PLAN NAMJENE POVRŠINA	“Sl. list CG”, br. 95/2020 od 17.09.2020. Odluka o donošenju: br. 07-4012 od 13.08.2020. Razmjera: 1:25000 Broj priloga: 07a















LEGENDA

-  GRADJEVINSKO ZEMLIŠTE
-  POVRŠINE ZA TURIZAM
-  POVRŠINE ZA INDUSTRIJU I PROIZVODNJU
-  POVRŠINE OSTALE I KOMUNALNE INFRASTRUKTURE I OBJEKATA
-  POVRŠINE ZA GROBLJA
-  POVRŠINE ZA OBRADU, SANACIJU I SKLADISTENJE OTPADA
-  POVRŠINE I OBJEKTI OSTALE INFRASTRUKTURE
-  KONCESIONA PODRUČJA
-  LEŽIŠTA MINERALNIH SIROVINA I POVRŠINE EKSPLOATACIONIH POLJA
-  POSTOJEĆA FIZIČKA STRUKTURA

MJERE - LEGENDA

-  Mjere I - autentične ruralne cjeline i obradiva lmanja sa očuvanom originalnom parcelacijom
-  Mjere II - zona izuzetnih prirodnih vrijednosti
-  Mjere III - prirodni pejzaž
-  Mjere IV - Savremena urbanizacija ruralnih cjelina
-  Mjere V - Privredno uslužna zona
-  Mjere VI - Majdani za eksploataciju kamena
-  Mjere VII - Mogućnost novogradnji
-  Granica Opštine Kotor
-  Prirodno i kulturno-istorijsko područje Kotora (Svjetska baština)
-  Zaštićena okolina Prirodnog i kulturno-istorijskog područja Kotora (Bafer zona)



PROSTORNO URBANISTIČKI PLAN OPŠTINE KOTOR



 VLADA CRNE GORE	MINISTARSTVO ODŽIVNOG RAZVOJA I TURIZMA CRNE GORE <small>Dr. Petra Preradovića 16, 81000 Podgorica, Crna Gora</small>
Direktorat za uređenje plansko-odgovornih planova „SLOG“ br. 82/18 Odl. br. broj 07-8081 Čov. Dok. Arch. Mladen Knežić	PROSTORNO URBANISTIČKI PLAN OPŠTINE KOTOR
Dio planske dokumentacije: URBANIZAM	
Prilog: Područje: Grljevi, Kavač, Miris - njena zaštita - predložak za planiranje građevinske površine	„Sl. list CG“, br. 95/2020 od 17.02.2020. Odluka o donošenju: br. 07-4012 od 13.08.2020. Razmjera: 1:25000 Broj projekta: 08b3



Crna Gora
Uprava za zaštitu kulturnih dobara
Područna jedinica Kotor

Adresa: Palata Drago 336 Stari Grad
85330 Kotor, Crna Gora

CRNA GORA Tel: +38 32 302 572
Gradanski biro opštine Kotor Email: spomenici@t-com.me

Primljeno: 06.08.23				
Organizaciona jedinica	Jedinstveni klasifikacioni znak	Redni broj	Prilog	Vrijednost
03	333	21743		

Broj:UP/1-05-275/2023-3

Datum: 06.2023.

Uprava za zaštitu kulturnih dobara postupajući po Zahtjevu Sekretarijata za urbanizam, stanovanje i uređenje prostora, Opštine Kotor, br. 03-333/22-21743 od 14.03.2023. godine, dostavljenog 14.03.2023. godine i zavedenog pod brojem UP-05-275/2023-1, za izdavanje mišljenja o potrebi sprovođenja postupka izrade pojedinačne procjene uticaja izgradnje stambenog objekta na lokaciji koju čini kat.parc. 423 i kat.parc. 424 KO Lastva, opština Kotor, prema PUP-u Opštine Kotor, na kulturnu baštinu i/ili konzervatorske uslove za predmetnu lokaciju, saglasno članu 102 stav 2 i čl. 101 stav 2 Zakona o zaštiti kulturnih dobara ("Sl.list Crne Gore" br. 49/10, 40/11, 44/17, 18/19), te čl. 18 i čl. 46 stav 2 Zakona o upravnom postupku („Sl.list Crne Gore“ br. 56/14, 20/15, 40/16 i 37/17), donosi:

RJEŠENJE

o konzervatorskim uslovima za izgradnju stambenog objekta na lokaciji koju čini kat.parc. 423 i 424 KO Lastva, prema PUP-u Opštine Kotor

1

1. Izradi konzervatorskog projekta pristupiti u skladu sa načelima zaštite kulturne baštine, kroz studijski pristup na osnovu proučavanja ambijentalnih, istorijskih, kulturnih, urbanističkih, arhitektonskih i pejzažnih vrijednosti autentičnih ruralnih cjelina u okviru zaštićene okoline Prirodnog i kulturno-istorijskog područja Kotora. Navedeni studijski pristup potrebno je adekvatno priložiti u okviru stilsko-hronološke analize Konzervatorskog projekta;
2. Nije nužno iskoristiti maksimalne kapacitete izgradnje, već optimalne zasnovane na usklađenosti sa naslijeđenim mjerilom volumena objekata i prostorne matrice postojećih autentičnih ruralnih cjelina u okviru zaštićene okoline Prirodnog i kulturno-istorijskog područja Kotora;
3. Ukoliko je na predmetnoj lokaciji, a shodno PUP-u Kotora, moguća gradnja jednog nesrazmjerno velikog objekta u odnosu na naslijeđenu matricu ruralnih cjelina u okviru zaštićene okoline Prirodnog i kulturno-istorijskog područja Kotora, obavezno predvidjeti postavljanje više objekata tradicionalnih gabarita;
4. Arhitektonski izraz planiranog objekta zasnovati na uklapanju u pejzažnu sliku, sa minimalističkim arhitektonskim izrazom, bez nametljivih ekspresivnih oblika. Poželjna je i vješta primjena (putem transponovanja) elemenata arhitektonskih karakteristika tradicionalne arhitekture, zasnovana na prethodno sprovedenim proučavanjima iz stava 1 ovog akta;
5. Posebno je važno poštovati naslijeđeno mjerilo – volumen objekata i prostorne matrice autentičnih ruralnih cjelina u okviru zaštićene okoline Prirodnog i kulturno-istorijskog područja Kotora;
6. Pri upotrebi materijala, prednost dati tradicionalnim materijalima i tehnikama gradnje, a ukoliko se koriste savremeni materijali, ne težiti kamufliranju i imitaciji (postavljanje kamenih obloga na betonske ili zidove zidane savremenim blokovima), već autentičnim

ORNA GORA
"WILKINSON"

izrazom ostvariti kvalitetnu interpolaciju (pr. natur beton kao završna obrada fasade ili fasada malterisana malterom koji sadrži mijevenu opeku i slične obrade).

7. U završnoj obradi fasade koristiti pastelne i neutralne boje, zagasitih i tamnijih tonova, koje se uklapaju u opšti tonalitet prostora bez upotrebe jakih vizuelno nametljivih boja koje odudaraju od tonaliteta tradicionalne arhitekture;
8. Radi unapređenja ambijentalnih vrijednosti predmetnog prostora, parterno uređenje riješiti u skladu sa tradicionalnim načinom, uz maksimalno moguće očuvanje zatečenog rastinja, a na svim slobodnim površinama predmetne parcele formirati nove koncentracije autohtonog zelenila u skladu sa karakteristikama prisutnog rastinja na predmetnoj lokaciji.

II

Sadržaj Konzervatorskog projekta je potrebno uskladiti sa Pravilnikom o bližem sadržaju konzervatorskog projekta za sprovođenje konzervatorskih mjera na kulturnom dobru ("Sl.list Crne Gore" br. 61/18).

Projekat urađen u skladu sa ovim uslovima, te izrađen od strane javne ustanove koju osniva Vlada ili pravnog lica koje ima odgovarajuću konzervatorsku licencu potrebno je dostaviti na prethodnu saglasnost Upravi za zaštitu kulturnih dobara.

Ukoliko je za sprovođenje konzervatorskih mjera na nepokretnom kulturnom dobru potrebna prijava građenja, odnosno građevinska dozvola primjenjuju se i propisi o planiranju prostora i izgradnji objekata.

Obrazloženje

Uprava za zaštitu kulturnih dobara postupajući po Zahtjevu Sekretarijata za urbanizam, stanovanje i uređenje prostora, Opštine Kotor, br. 03-333/22-21743 od 14.03.2023. godine, dostavljenog 14.03.2023. godine i zavedenog pod brojem UP-05-275/2023-1, za izdavanje mišljenja o potrebi sprovođenja postupka izrade pojedinačne procjene uticaja izgradnje stambenog objekta na lokaciji koju čini kat.parc. 423 i kat.parc. 424 KO Lastva, opština Kotor, prema PUP-u Opštine Kotor, na kulturnu baštinu i/ili Konzervatorske uslove za predmetnu lokaciju, konstatuje sljedeće:

Predmetna lokacija nalazi se u središnjem dijelu katastarske opštine Lastva, i predstavlja integralni dio zaštićene okoline Prirodnog i kulturno-istorijskog područja Kotora. Na predmetnoj lokaciji površine 3 131 m², planiran je indeks zauzetosti 0.3 i indeks izgrađenosti 0.8. Prostor u okviru kojeg se nalazi predmetna lokacija je Studijom zaštite kulturnih dobara na području opštine Kotor prepoznat kao *savremena urbanizacija*.

Shodno Studiji zaštite kulturnih dobara na području opštine Kotor za predmetni prostor su predviđene sljedeće mjere: *mjere IV – savremena urbanizacija ruralnih cjelina*.

Uzimajući u obzir gore navedeno konstatovano je da se Urbanističko tehnički uslovi za izgradnju stambenog objekta na lokaciji koju čini kat.parc. 423 i 424 KO Lastva, prema PUP-u Opštine Kotor, mogu uskladiti sa mjerama iz Studije zaštite kulturnih dobara na području opštine Kotor uz poštovanje odgovarajućih Konzervatorskih uslova.

Shodno gore navedenom utvrđeno je da **nije potrebna** izrada pojedinačne Procjene uticaja izgradnje stambenog objekta na lokaciji koju čini kat.parc. 423 i 424 KO Lastva, prema PUP-u Opštine Kotor, na kulturnu baštinu (HIA) uz obavezu pribavljanja navedenih Konzervatorskih uslova.

CRNA GORA
1942.09.15

Uzimajući u obzir navedeno, a radi očuvanja i unapređenja ambijentalnih vrijednosti prostora koji čini integralni dio zaštićene okoline Prirodnog i kulturno-istorijskog područja Kotora, upisanog na Listu svjetske baštine UNESCO-a, izdaju se predmetni konzervatorski uslovi.

Sadržaj Konzervatorskog projekta je preciziran Pravilnikom o bližem sadržaju konzervatorskog projekta za sprovođenje konzervatorskih mjera na kulturnom dobru ("Sl.list Crne Gore" br. 61/18).

Projekat urađen u skladu sa ovim uslovima, te izrađen od strane javne ustanove koju osniva Vlada (član 122 Zakona o zaštiti kulturnih dobara, "Sl.list Crne Gore" br. 49/10, 40/11, 44/17, 18/19) ili pravnog lica koje ima odgovarajuću konzervatorsku licencu (član 106 Zakona o zaštiti kulturnih dobara, "Sl.list Crne Gore" br. 49/10, 40/11, 44/17, 18/19), potrebno je dostaviti na prethodnu saglasnost Upravi za zaštitu kulturnih dobara, a shodno članu 103 stav 7 Zakona o zaštiti kulturnih dobara.

Shodno izloženom, riješeno je kao u izreci.

UPUTSTVO O PRAVNOJ ZAŠTITI: Protiv ovog rješenja ima se pravo žalbe Ministarstvu kulture i medija, u roku od 15 dana od dana prijema istog, a podnosi se preko ove Uprave.

Obradile:

Maja Radulović, arhitekta

Jelena Vidović, etnolog-antropolog



Balsa Perović

GRAND

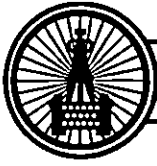

“VODOVOD I KANALIZACIJA KOTOR” d.o.o.

poštanski fah 56, Škaljari bb, Kotor, Crna Gora
tel/fax: (032) 325 214 (032) 325 353 (032) 323 071

e-mail: vodovod.kotor@t-com.me web: vodovodkotor.com

Žiro-računi: 510-179-85 (CKB) 520-14700-13 (HB) 535-5260-13 (Prva banka)

PIB: 02013312 PDV: 92/31-00535-5

Broj:

Kotor:

Na osnovu priloženih urbanističko – tehničkih uslova broj: 03-333/22-21743 od 14.06.2023.godine, (zavedenih u ovom Preduzeću pod brojem 3099 od 19.06.2023. god.) izdatih od strane „Sekretarijata za urbanizam, stanovanje i uređenje prostora” Opštine Kotor neophodnih za izradu tehničke dokumentacije za izgradnju objekta stambene namjene, na lokaciji koju čine kat.parc. 423 i 424 KO Lastva, u obuhvatu PUP-a Opštine Kotor (“Sl.list CG”-br.95/20), izdaju se:

PROJEKTNO-TEHNIČKI USLOVI

VODOVOD

Za sada nema uslova za priključenje objekta na gradski vodovodni sistem. Priključenje postojećih i planiranih objekata (te i predmetnog objekta) moći će se ostvariti nakon izgradnje vodovodnog sistema, njegovog tehničkog prijema i predaje na upravljanje i održavanje ovom Preduzeću. Prema tome nakon izgradnje vodovodnog sistema, potrebno je ponovo obratiti se ovom Preduzeću za nove uslove priključenja.

Kako bi troškovi izgradnje bili manji, projektom predvidjeti sledeće:

1. Za vodovodni priključak potrebno je da objekat ima glavni vodomjer sa dva ventila smješten u šahtu sa laganim metalnim poklopcem na granici parcele gdje priključna cijev sa javne površine prelazi na privatnu parcelu. Prilikom ugradnje vodomjera ne koristiti “kugla ventile”. Za sanitarne vodomjere sa prirubnicama prečnika od DN50 (2”) i veće, koristiti kombinovane vodomjere. Glavni vodomjer mora biti dostupan- ne smije biti zaključan.
2. Ukoliko objekat ima više stambenih i/ili poslovnih jedinica, za svaku jedinicu postaviti poseban vodomjer na pristupačnom mjestu (kao npr. strujomjeri). Ukoliko postoji protivpožarna mreža (hidrantska, sprinkler), za nju predvidjeti poseban vodomjer u šahtu sa glavnim vodomjerom.
3. Ukoliko je projektom predviđena buster pumpa, potrebno je predvidjeti rezervoar kako pumpa ne bi direktno bila povezana na budući vodovodni sistem i time ometala snabdijevanje drugih objekata.
4. Glavni projekat ViK-a koji se dostavlja na saglasnost ovom Preduzeću mora da sadrži detaljnu izometrijsku šemu sa jasno definisanim pozicijama svih vodomjera i prečnicima cijevi, kao i detalj vodomjernog šahta.
5. Na priključku, prije vodomjera, potrebno je ugraditi zaštitu od povratnog toka vode (nepovratni ventil).

KANALIZACIJA

6. Na ovom području za sada ne postoji mogućnost priključenja na javni kanalizacioni sistem pa se problem otpadnih voda mora rješavati individualno. Tom prilikom voditi računa da se vodonepropusna septička jama ili bio prečištač moraju izbaciti iz upotrebe prilikom priključenja na

10
11
12
13
14
15
16
17
18
19
20
21
22
23
24
25
26
27
28
29
30
31
32
33
34
35
36
37
38
39
40
41
42
43
44
45
46
47
48
49
50
51
52
53
54
55
56
57
58
59
60
61
62
63
64
65
66
67
68
69
70
71
72
73
74
75
76
77
78
79
80
81
82
83
84
85
86
87
88
89
90
91
92
93
94
95
96
97
98
99
100



“VODOVOD I KANALIZACIJA KOTOR” d.o.o.

poštanski fah 56, Škaljari bb, Kotor, Crna Gora

tel/fax: (032) 325 214 (032) 325 353 (032) 323 071

e-mail: vodovod.kotor@t-com.me web: vodovodkotor.com

Žiro-računi: 510-179-85 (CKB) 520-14700-13 (HB) 535-5260-13 (Prva banka)

PIB: 02013312 PDV: 92/31-00535-5

javni kanalizacioni sistem pa instalacije prilagoditi tako da se priključenje može izvesti što jednostavnije kada kanalizacioni sistem bude izgrađen.

7. Kanalizacioni sistem Kotora građen je kao separatan sistem, što znači da su sistemi fekalne i atmosferske kanalizacije potpuno odvojeni i da je zabranjeno kombinovano priključenje između njih.
8. Ukoliko se u objektu predviđaju garaže, servisi, restorani, praone i drugi prostori koji ispuštaju vode sa sadržajem ulja, masti, benzina i slično za slučaj budućeg priključenja na planirani javni kanalizacioni sistem, predvidjeti ugradnju taložnika i separatora masti.

Projektno tehnički uslovi važe 12 mjeseci od dana izdavanja istih.

Inženjer za mapiranje i
ažuriranje GIS-a

Čavor Teodora

Šef službe za razvoj,
projektovanje i investicije

Dragić Velemir

VD Izvršni Direktor

Marković Đuro

Dostavljeno:

- Sekretarijatu za urbanizam, stanovanje i uređenje prostora, Opštine Kotor
- Arhivi



Primljeno: 21.06.2023				
Organizaciona jedinica	Jedinstveni klasifikacioni znak	Redni broj	Prilog	Vrijednost
03-	333 / 22	-21743		

Crna Gora
Opština Kotor
Sekretarijat za razvoj preduzetništva komunalne poslove i saobraćaj

Stari grad 317
85330 Kotor, Crna Gora
tel. +382(0)32 325 865
fax. +382(0)32 325 865
privreda@kotor.me
www.kotor.me



OP/1 Br: 1606-341/23-1444

Kotor, 20.06.2023.godine

Sekretarijat za razvoj preduzetništva, komunalne poslove i saobraćaj Opštine Kotor na osnovu člana 8. Odluke o opštinskim i nekategorisanim putevima ("Sl. list CG- opštinski propisi" br. 14/10, 003/15, 039/17, 029/20), čl. 13. Odluke o organizaciji i načinu rada lokalne uprave ("Sl. list CG"- opštinski propisi 060/22) i PUP-a Opštine Kotor („Sl. list CG", broj 95/20), a rješavajući po zahtjevu Sekretarijata za urbanizam, stanovanje i uređenje prostora Opštine Kotor, donosi:

RJEŠENJE

Utvrđuju se **OPŠTI SAOBRAĆAJNO TEHNIČKI USLOVI** za izradu tehničke dokumentacije za izgradnju stambenog objekta na lokaciji koju čine kat. parc. 423 i 424 KO Lastva, u obuhvatu PUP-a Opštine Kotor („Sl. list CG" br 95/20), koji glase:

1. Svaka UP mora da ima kolski ulaz/izlaz na javnu saobraćajnu površinu;
2. Kolske ulaze/izlaze planirati iz saobraćajnice nižeg ranga;
3. Kolske ulaze/izlaze udaljiti maksimalno u odnosu na raskrnicu, pozicije pješačkih prelaza, stajališta javnog prevoza i drugih objekata koji mogu uticati na bezbjednost saobraćaja;
4. Trouglove preglednosti na mjestu priključka definisati u odnosu na rang saobraćajnice i dozvoljene brzine kretanja vozila;
5. Kolske ulaze/izlaze planirati tako da zadovoljavaju uslove prohodnosti za sva putnička vozila i mjerodavna vozila (ako je kolski ulaz u šemi turističkih autobusa, dostavnih vozila i sl.);
6. Radijuse skretanja pri ulasku/izlasku dimenzionisati prema propisanim normativima za putnička vozila ili mjerodavna vozila (turističke autobuse, dostavna vozila itd.);
7. Širinu pristupnog puta planirati u zavisnosti namjene parcele/a, planiranog sadržaja, očekivanog intenziteta kolskog i pješačkog saobraćaja i mjerodavnog vozila;
8. Broj parking mjesta mora da zadovolji potrebe za parkiranjem korisnika, saglasno normativima. Normativi su, saglasno Pravilnikom o bližem sadržaju i formi planskog dokumenta, kriterijumima namjene površina, elementima urbanističke regulacije i jedinstvenim grafičkim simbolima, kao i stepenu motorizacije u Kotoru, sljedeći:
 - Stanovanje (na 1000 m²) 11 parking mjesta (lokalni uslovi: min. 8pm, mak. 13pm);
 - Proizvodnja (na 1000 m²) 14 parking mjesta (lokalni uslovi: min. 5pm, mak. 18pm);
 - Fakulteti (na 1000 m²) 21 parking mjesto (lokalni uslovi: min. 8pm, mak. 26pm);
 - Poslovanje (na 1000 m²) 21 parking mjesto (lokalni uslovi: min. 8pm, mak. 29pm);
 - Trgovina (na 1000 m²) 43 parking mjesta (lokalni uslovi: min. 29pm, mak. 57pm);
 - Hoteli (na 1000 m²) 7 parking mjesta (lokalni uslovi: min. 5pm, mak. 14pm);
 - Restorani (na 1000 m²) 86 parking mjesta (lokalni uslovi: min. 25pm, mak. 143pm);
 - Sportske dvorane, stadioni (na 100 posjetilaca) 18 parking mjesta.

10
11
12
13
14
15
16
17
18
19
20
21
22
23
24
25
26
27
28
29
30
31
32
33
34
35
36
37
38
39
40
41
42
43
44
45
46
47
48
49
50
51
52
53
54
55
56
57
58
59
60
61
62
63
64
65
66
67
68
69
70
71
72
73
74
75
76
77
78
79
80
81
82
83
84
85
86
87
88
89
90
91
92
93
94
95
96
97
98
99
100

- Najmanje 5% parking mjesta treba namijeniti licima sa posebnim potrebama (u skladu sa važećim Pravilnikom).
9. Parking mjesta u zavisnosti od ugla parkiranja (30°, 45°, 60°, 90°) i bočnih smetnji, dimenzionisati prema važećim normativima;
 10. Vertikalnu i horizontalnu signalizaciju na mjestu priključka UP na saobraćajnicu uraditi u zavisnosti od namjene parcele/a, planiranog sadržaja i očekivanog intenziteta kolškog i pješačkog saobraćaja;
 11. Za svaku UP potrebno je uraditi saobraćajno tehničku dokumentaciju priključka na javnu saobraćajnicu (grafički prikazati mjesto i način priključka) i projekat vertikalne i horizontalne signalizacije;
 12. Saobraćajno tehničku dokumentaciju priključka i parkinga, uraditi saglasno standardima, normativima, preporukama i propisima koji važe u ovoj oblasti;
 13. Prije početka izgradnje objekata planirati prostor, od regulacione linije prema unutrašnjosti parcele, za pranje ili uklanjanje blata sa točkova i šasije vozila kako se ne bi prilikom uključenja nanosilo po asfaltu.

Objasnenje

Sekretarijata za urbanizam, stanovanje i uređenje prostora Opštine Kotor obratio se ovom Sekretarijatu Zahtjevom broj UP/I Br: 16-341/23-1444 od 19.06.2023. godine kojim se traži da se izdaju saobraćajno tehnički uslovi za izradu tehničke dokumentacije za izgradnju stambenog objekta na lokaciji koju čine kat. parc. 423 i 424 KO Lastva, u obuhvatu PUP-a Opštine Kotor („Sl. list CG“ br 95/20).

Uz zahtjev su priloženi Urbanističko tehnički uslovi Sekretarijata za urbanizam, stanovanje i uređenje prostora Opštine Kotor broj 03-333/22-21743 od 14.06.2023. godine.

Na osnovu gore navedenog i citiranih zakonskih propisa riješeno je kao u dispozivu.

UPUTSTVO O PRAVNOJ ZAŠTITI: Protiv ovog Rješenja može se izjaviti žalba Glavnom administratoru Opštine Kotor sa taksom od 3,00 eura na žiro račun 530-9226777-87 LAT. Žalba se predaje preko ovog organa u roku od 15 dana od dana prijema rješenja. Taksa za ovo rješenje shodno Odluci o lokalnim administrativnim taksama, naplaćena je.

KA - VD SEKRETARA
Suzana Radulović, dipl.ecc.



Dostavljeno:

- ① Naslovu x 4
2. Sekretarijatu 16
3. Arhivi

CRANFORD
N.J. 07016

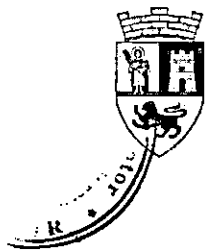

Crna Gora
Opština Kotor
Sekretarijat za razvoj preduzetništva komunalne
poslove i saobraćaj

Stari grad 317
85330 Kotor, Crna
Gora
tel. +382(0)32 325 865
fax. +382(0)32 325
865
privreda@kotor.me
www.kotor.me

Br: 1604-319/23-1445

Kotor, 21.06.2023.godine

Sekretarijat za razvoj preduzetništva, komunalne poslove i saobraćaj Opštine Kotor, na osnovu čl. 114, 115 i 117. Zakona o vodama ("Službeni list Republike Crne Gore", br. 027/07, "Službeni list Crne Gore", br. 073/10, 032/11, 047/11, 048/15, 052/16, 055/16, 002/17, 080/17, 084/18) i čl. 13. Odluke o organizaciji i načinu rada lokalne uprave ("Službeni list Crne Gore - opštinski propisi", br. 046/19), rješavajući po zahtjevu Sekretarijata za urbanizam, stanovanje i uređenje prostora, u ime **Živojinov Danice** za gradnju objekta na kat par **423,424 K.O. Lastva**, donosi:

RJEŠENJE

Utvrdjuju se vodni uslovi za izgradnju objekata na kat par **423,424 K.O. Lastva** koji glase: Uraditi projekat kanalizacije tako da zadovoljava uslove iz čl. 3,4,5 Pravilnika o kvalitetu otpadnih voda i načinu njihovog ispuštana u javnu kanalizaciju ili prirodni recipijent ("Sl. list RCG" br. 45/08,9/10,26/12,52/12 i 59/13). Na ovom lokalitetu ne postoji kanalizacioni sistem.

Obrazloženje

Sekretarijat za urbanizam, stanovanje i uređenje prostora, obratio se ovom Sekretarijatu zahtjevom zavedenim pod **UP/I br. 1604-319/23-1445** od 20.06.2023. godine kojim traži da se utvrde vodni uslovi za izgradnju objekta na kat par **423,424 K.O. Lastva** sa ispunjenim uslovima iz dispozitiva rešenja.

Uz zahtjev je priloženo Rješenje o UT uslovima Sekretarijata za urbanizam, gradjevinarstvo i stambenokomunalne poslove Opštine Kotor **UP/I 03-333/22-21743** od 14.06.2023 . godine.

Na osnovu iznijetog i citiranih zakonskih propisa riješeno je kao u dispozitivu.

UPUTSTVO O PRAVNJ ZAŠTITI: Protiv ovog rješenja dozvoljena je žalba Glavnom administratoru Opštine Kotor u roku od 15 dana, sa dokazom o uplaćenju administrativnoj taksi u iznosu od 5,00 eura na žiro račun br. 530-9226777-87.

Žalba se podnosi neposredno ili preko ovog organa

DOSTAVLJENO:

1. INVESTITORU
2. Vodnoj knizi
3. Arhivi

OVLAŠĆENO SLUŽBENO LICE

